

INDICE

**Profilo per telo**

PROFILO G-15 MONOFACCIALE	Pag. 2	sc.
PROFILO G-32 MONOFACCIALE	Pag. 3	sc.
PROFILO G-34 MONOFACCIALE	Pag. 4	sc.
PROFILO G-40 MONOFACCIALE	Pag. 5	sc.
PROFILO G-45 BIFACCIALE	Pag. 6	sc.
PROFILO G-50 BIFACCIALE	Pag. 7	sc.
PROFILO G-60 MONOFACCIALE	Pag. 8	sc.
PROFILO G-120 BIFACCIALE	Pag. 9	sc.
PROFILO G-550 Corner&Column	Pag. 10	sc.
PROFILO DI RINFORZO G-H36	Pag. 11	sc.
PROFILO DI FISSAGGIO G-40X40	Pag. 12	sc.

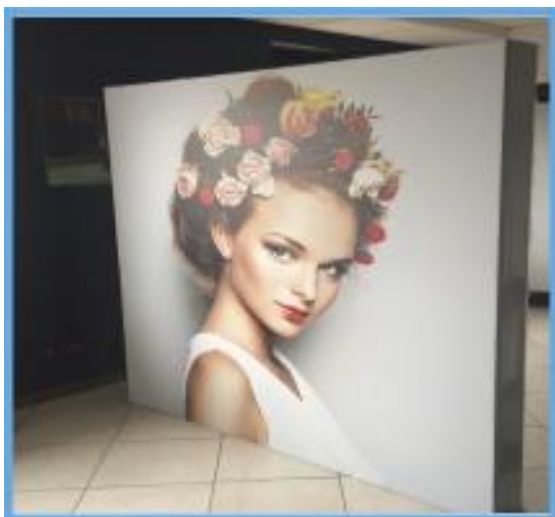

## Profilo per telo G-15

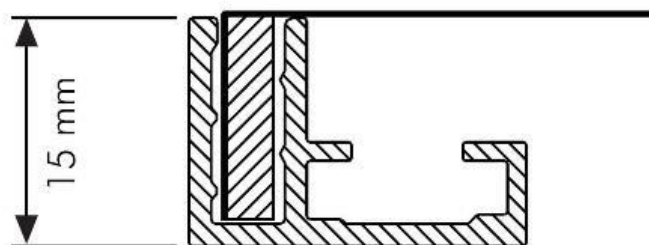
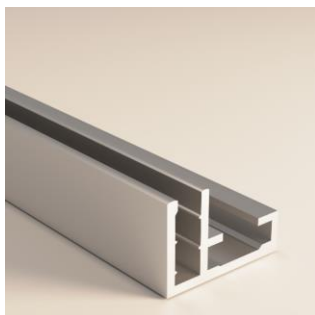

### G-15

Codice	Descrizione articolo	U.m.	Prezzo €/m
G-15	Profilo alluminio 15x22mm L= 3000mm	mt	8,89
G-15 LONG	Profilo alluminio 15x22mm L= 6100mm	mt	8,89

Servizio di taglio a misura su richiesta.



Codice	Descrizione articolo	U.m.	Prezzo €/Cad.
	Squadretta angolare per profilo G-15	Cad.	1,64

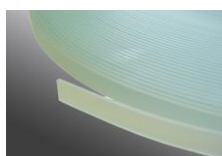

Codice	Descrizione articolo	U.m.	Prezzo €/m.
	Bobina Nylon per cucitura tessuto sezione 2,8x13,5mm(conf.100 m)	m.	1,85

## Profilo per telo G-32 Light Box

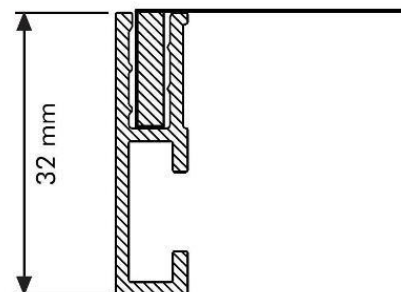
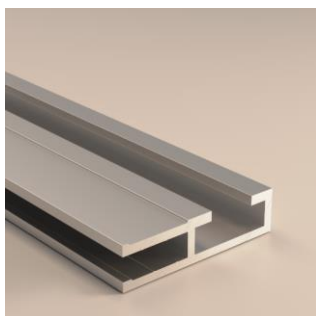

### G-32

Codice	Descrizione articolo	U.m.	Prezzo €/m
G-32	Profilo in alluminio 32x8mm L=3000/6000mm	mt	9,84

Servizio di taglio a misura su richiesta.



Codice	Descrizione articolo	U.m.	Prezzo €/Cad.
	Squadretta angolare per profilo G-32 Light Box	Cad.	2,73



Codice	Descrizione articolo	U.m.	Prezzo €/Cad.
	Connettore lineare per profilo G-32 Light Box	Cad.	1,25

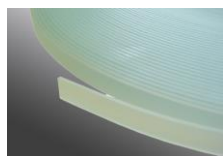

Codice	Descrizione articolo	U.m.	Prezzo €/m.
	Bobina Nylon per cucitura tessuto sezione 2,8x13,5mm(conf.100 m)	m.	1,85

## Profilo per telo G-34

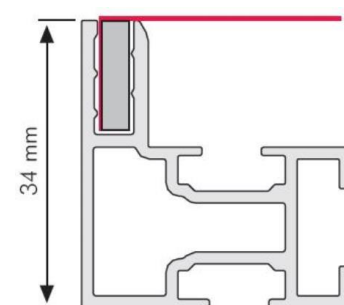
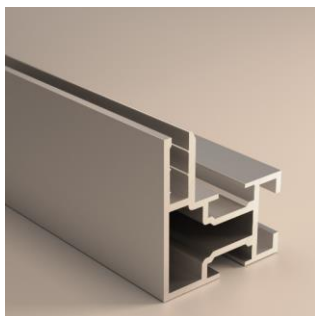

### G-34

Codice	Descrizione articolo	U.m.	Prezzo €/m
G-34	Profilo alluminio 34x32mm L=3000mm	mt	20,76

Servizio di taglio a misura su richiesta.



Codice	Descrizione articolo	U.m.	Prezzo €/Cad.
	Squadretta angolare per profilo G-34	Cad.	1,64



Codice	Descrizione articolo	U.m.	Prezzo €/Cad.
	Connettore lineare per profilo G-34	Cad.	1,67

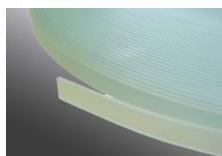

Codice	Descrizione articolo	U.m.	Prezzo €/m.
	Bobina Nylon per cucitura tessuto sezione 2,8x13,5mm(conf.100 m)	m.	1,85

## Profilo per telo G-40

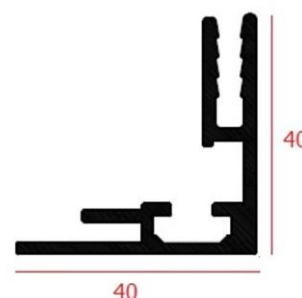
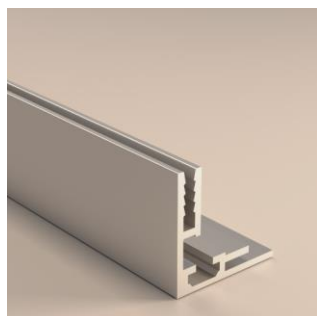

### G-40

Codice	Descrizione articolo	U.m.	Prezzo €/m
G-40	Profilo alluminio 40x40mm L=6050mm	mt	21,69

Servizio di taglio a misura su richiesta.



Codice	Descrizione articolo	U.m.	Prezzo €/Cad.
	Squadretta angolare per profilo G-40	Cad.	1,64



Codice	Descrizione articolo	U.m.	Prezzo €/Cad.
	Connettore lineare per profilo G-40	Cad.	1,67

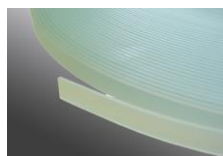

Codice	Descrizione articolo	U.m.	Prezzo €/m.
	Bobina Nylon per cucitura tessuto sezione 2,8x13,5mm(conf.100 m)	m.	1,85

## Profilo per telo G-45 Bifacciale

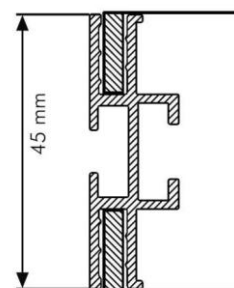
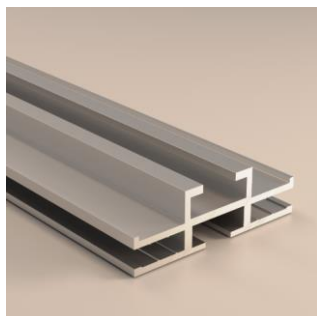

### G-45

Codice	Descrizione articolo	U.m.	Prezzo €/m
G-45	Profilo alluminio 45x15mm L=3000mm	mt	17,79

Servizio di taglio a misura su richiesta.



Codice	Descrizione articolo	U.m.	Prezzo €/Cad.
	Squadretta angolare per profilo G-45 Light Box	Cad.	2,73



Codice	Descrizione articolo	U.m.	Prezzo €/Cad.
	Connettore lineare per profilo G-45 Light Box	Cad.	1,25

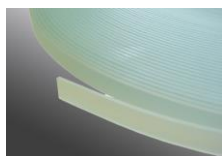

Codice	Descrizione articolo	U.m.	Prezzo €/m.
	Bobina Nylon per cucitura tessuto sezione 2,8x13,5mm(conf.100 m)	m.	1,85

## Profilo per telo G-50 Bifacciale

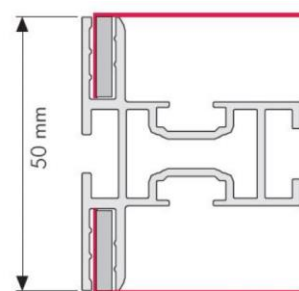
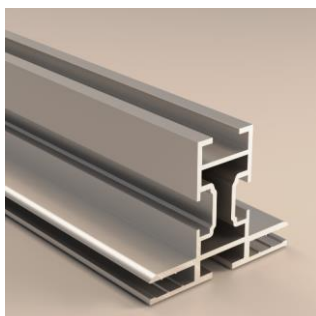

### G-50

Codice	Descrizione articolo	U.m.	Prezzo €/m
G-50	Profilo in alluminio 50x45mm L=3000mm	mt	26,52

Servizio di taglio a misura su richiesta.



Codice	Descrizione articolo	U.m.	Prezzo €/Cad.
	Squadretta angolare per profilo G-50	Cad.	1,64



Codice	Descrizione articolo	U.m.	Prezzo €/Cad.
	Connettore lineare per profilo G-50	Cad.	1,67

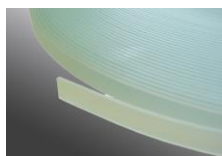

Codice	Descrizione articolo	U.m.	Prezzo €/m.
	Bobina Nylon per cucitura tessuto sezione 2,8x13,5mm(conf.100 m)	m.	1,85

## Profilo per telo G-60

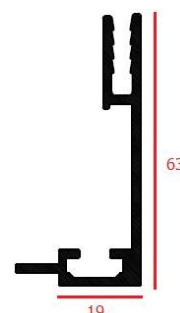
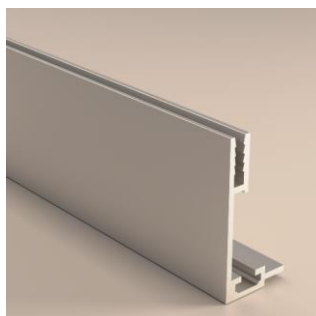

### G-60

Codice	Descrizione articolo	U.m.	Prezzo €/m
G-60	Light Box 62x22mm L=6000mm ARGENTO	mt	25,12
G-60	Light Box 62x22mm L=6000mm NERO	mt	25,12

Servizio di taglio a misura su richiesta.



Codice	Descrizione articolo	U.m.	Prezzo €/Cad.
	Squadretta angolare per profilo G-60 Light Box	Cad.	1,64



Codice	Descrizione articolo	U.m.	Prezzo €/Cad.
	Connettore lineare per profilo G-60 Light Box	Cad.	1,25

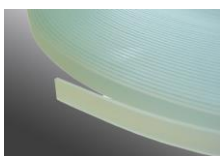

Codice	Descrizione articolo	U.m.	Prezzo €/m.
	Bobina Nylon per cucitura tessuto sezione 2,8x13,5mm(conf.100 m)	m.	1,85



## Profilo per telo G-120 Bifacciale

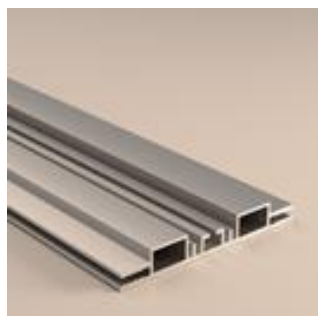

Profilo in alluminio G-120 bifacciale per realizzare cornici per il supporto tessile della stampa digitale (Sezione profilo 120x16 mm - Lunghezza barra 605 cm).

La cava centrale da 4,3 mm rende il profilo compatibile con il giunto lineare traversino 20x10mm

La profondità di 120 mm rende idoneo il Profilo G-120 all'utilizzo in qualità di profilo strutturale per realizzare un cassonetto e totem luminoso utilizzando sul perimetro interno le strisce led (HB35LA)

Peso: 1,268 kg/m

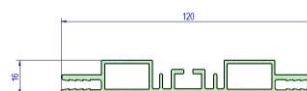

### G-120

Codice	Descrizione articolo	U.m.	Prezzo €/m
G-120	Profilo alluminio G-120 Light Box 120x16mm L=6050mm	mt	54,60

Servizio di taglio a misura su richiesta.



Codice	Descrizione articolo	U.m.	Prezzo €/Cad.
W005	Squadretta angolare per profilo G-120 Light Box	Pz.	9,67



Codice	Descrizione articolo	U.m.	Prezzo €/Cad.
W009	Giunto lineare traversino 20x10mm con viti	Pz.	9,21

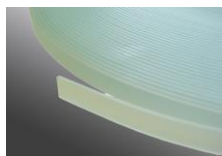

Codice	Descrizione articolo	U.m.	Prezzo €/m.
	Bobina Nylon per cucitura tessuto sezione 2,8x13,5mm(conf.100 m)	m.	1,85

## Profilo per telo G-550 Corner&Column



Il profilo **Corner&Column Ligth Box** combinato con il King Light Box e lo Z041 rende possibile realizzare **strutture retroilluminate** con grafica digitale su tessuto che **avvolgono** elegantemente e senza interruzioni di stampa **angoli e colonne (anche sospese ad appendimento)**.

Utilizzando la tecnologia a led perimetrali è possibile **retroilluminare** in modo **uniforme tutta la superficie della stampa digitale** in tessuto anche in **prossimità dell'angolo**.

La versatilità del profilo consente di utilizzare un **unico telo per tutti e 4 i lati di una colonna**, impiegando un solo angolo della struttura come punto di inserimento e di chiusura della grafica: in questo modo 3 angoli su 4 saranno completamente di tessuto.



### G-550

Codice	Descrizione articolo	U.m.	Prezzo €/m
G-550	Profilo alluminio G-550 Corner&Column L=6050mm	mt	64,74

Servizio di taglio a misura su richiesta.

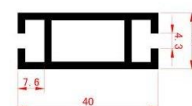
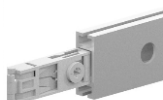

Codice	Descrizione articolo	U.m.	Prezzo €/Cad.
G-H40	Profilo in alluminio H 40x16mm L=6000mm	mt	20,59



Codice	Descrizione articolo	U.m.	Prezzo €/Cad.
W002	Morsetto per G-H40	Pz.	9,27



Codice	Descrizione articolo	U.m.	Prezzo €/Cad.
W005b	Squadretta angolare per profilo G-550	Pz.	9,27

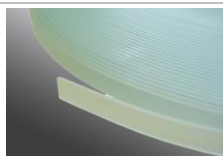

Codice	Descrizione articolo	U.m.	Prezzo €/m.
	Bobina Nylon per cucitura tessuto sezione 2,8x13,5mm(conf.100 m)	m.	1,85

## Profilo di rinforzo G-H36

geplast

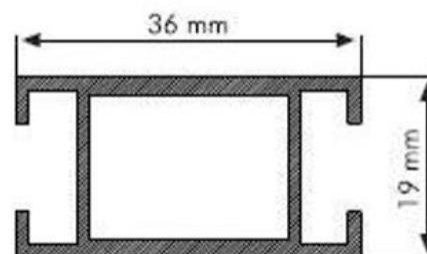
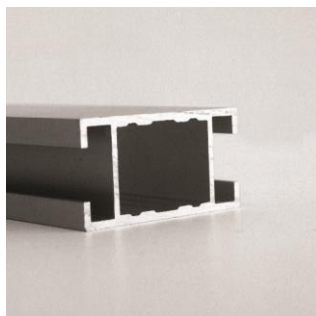

### G-H36

Codice	Descrizione articolo	U.m.	Prezzo €/m
G-H36	Profilo in alluminio H 36x19mm L=3000mm	mt	22,15

Servizio di taglio a misura su richiesta.



Codice	Descrizione articolo	U.m.	Prezzo €/Cad.
	Squadretta per fissaggio profilo G-H36	Cad.	1,35

## Profilo per telo 40x40



Codice	Descrizione articolo	U.m.	Prezzo €/m
G-40X40	Profilo in alluminio per fissaggio Telo L=6050mm	mt	<b>42,75</b>



Codice	Descrizione articolo	U.m.	Prezzo €/m
G-40X40 ANG	Profilo in alluminio angolare per fissaggio Telo L=6050mm	mt	<b>39,00</b>



Codice	Descrizione articolo	U.m.	Prezzo €/Cad.
	Tappo in plastica per profilo G-40X40	Pz.	3,12



Codice	Descrizione articolo	U.m.	Prezzo €/Cad.
W003	Morsetto per profilo G-40X40	Pz.	9,67

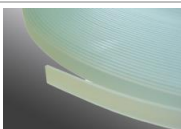

Codice	Descrizione articolo	U.m.	Prezzo €/m.
	Bobina Nylon per cucitura tessuto sezione 2,8x13,5mm(conf.100 m)	m.	1,85